



งานซ่อมสร้างผิวแอสฟัลติกคอนกรีต

(โดยวิธี Pavement In-Place Recycling)

รหัสทางหลวงท้องถิ่น บร.ถ.92-008 บ้านตูมใหญ่ - บ้านสวายสอ

ตำบลตูมใหญ่ อำเภอคูเมือง จังหวัดบุรีรัมย์

ปริมาณงาน ช่วงที่ 1 ขนาดกว้าง 8.00 เมตร ยาว 50 เมตรหนา 5 ซม.

ปริมาณงาน ช่วงที่ 2 ขนาดกว้าง 9.00 เมตร ยาว 100 เมตรหนา 5 ซม.

ปริมาณงาน ช่วงที่ 3 ขนาดกว้าง 10.00 เมตร ยาว 600 เมตรหนา 5 ซม.

หรือมีพื้นที่รวมไม่น้อยกว่า 7,300 ตารางเมตร

องค์การบริหารส่วนตำบลตูมใหญ่ อำเภอคูเมือง จังหวัดบุรีรัมย์

นาย...
นาย...

งานซ่อมสร้างผิวแอสฟัลติกคอนกรีต
(โดยวิธี Pavement In-Place Recycling)

รหัสทางหลวงท้องถิ่น บร.บ.ถ.92-008 บ้านดุมใหญ่ - บ้านสวายสอ
ตำบลดุมใหญ่ อำเภอคูเมือง จังหวัดบุรีรัมย์
ระยะทาง 0.750 กิโลเมตร

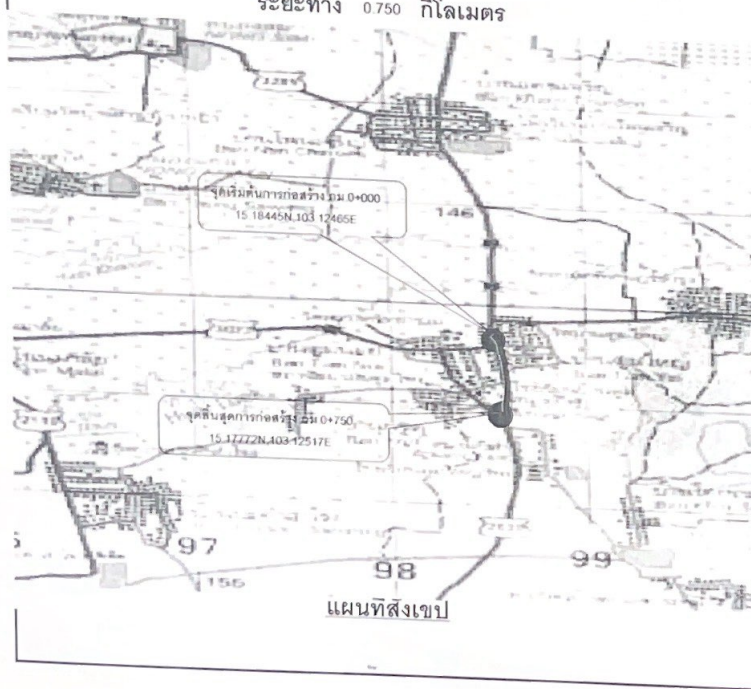

รายละเอียดประกอบการซ่อมสร้างผิวทางแอสฟัลติกคอนกรีต

1	ชื่อซ่อมสร้างผิวทางแอสฟัลติกคอนกรีต	ระยะทาง	กิโลเมตร	คัน
จาก กม	0+000 ถึง กม	0+050 ระยะทาง	0.050 กม	ผิวจราจรกว้าง 8.00 เมตร
	0+050 ถึง กม	0+100 ระยะทาง	0.100 กม	ผิวจราจรกว้าง 9.00 เมตร
	0+100 ถึง กม	0+600 ระยะทาง	0+600 กม	ผิวจราจรกว้าง 10.00 เมตร

(ในกรณีที่ไม่สามารถดำเนินการได้ตามรายการข้างต้น ให้ทำการซ่อมสร้างผิวทางแอสฟัลติกคอนกรีต ได้ตามสภาพพื้นที่โดยให้อยู่ในดุลพินิจของผู้ควบคุมงานและจะต้องได้ปริมาณงานไม่น้อยกว่าที่กำหนดในแบบก่อสร้าง)

แผ่นที่	สารบัญ	หมายเหตุ
1	ชก	1 แผ่น
2	แผนที่สังเขป	2 แผ่น
3	แบบแสดงรูปตัดขวางงานซ่อมสร้างผิวทางแอสฟัลติกคอนกรีต	1 แผ่น
4	สรุปปริมาณงาน	1 แผ่น
5	งานไฟถนน LED ไซส์หลอด All in one 60 w	1 แผ่น

แบบมาตรฐานที่ใช้ประกอบด้วย
- แบบมาตรฐานงานบำรุงรักษาทาง แบบเลขที่ บร 205/56 แบบมาตรฐานงานทาง แบบเลขที่ สบ 3/1245 (แก้ไขครั้งที่ 1)
- แบบมาตรฐานงานบำรุงรักษาทาง แบบเลขที่ บร 206/56
- แบบมาตรฐานงานบำรุงรักษาทาง (ฉบับมีนาคม 2558) จำนวน 1 เล่ม แบบมาตรฐานงานทาง (ฉบับมีนาคม 2558) จำนวน 1 เล่ม

บริหารส่วนตำบลดุมใหญ่ อำเภอคูเมือง จังหวัดบุรีรัมย์

รหัสทาง บร.บ.ถ.92-008	นายอดิศักดิ์ คุนลาวัณย์	ผู้ตรวจ	เดินระบบ
บ้านดุมใหญ่ - บ้านสวายสอ	นายอดิศักดิ์ คุนลาวัณย์	ผู้เขียนแบบ	เดินระบบ
ตำบลดุมใหญ่ อำเภอคูเมือง จังหวัดบุรีรัมย์	นายอดิศักดิ์ คุนลาวัณย์	ออกแบบ	เดินระบบ
แบบแสดง	นายอดิศักดิ์ คุนลาวัณย์	ตรวจ	เดินระบบ
แผนที่สังเขป	พ.จ.ต.สุมนวี สุชุม	รับผิดชอบการปฏิบัติงานส่วนตำบลดุมใหญ่	เดินระบบ
แบบลงพื้นที่	นายอดิศักดิ์ คุนลาวัณย์	นายก อบต.ดุมใหญ่	เดินระบบ
	แผ่นที่ 2/5	จำนวน 5 แผ่น	

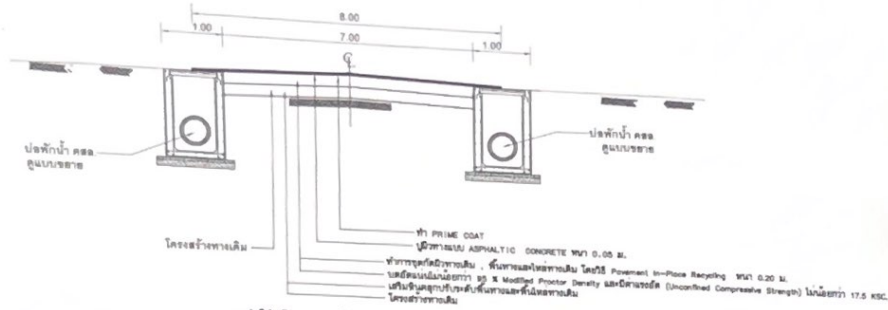

รูปตัดโครงสร้างทาง (A - A)
NOT TO SCALE
ช่วงที่ 1

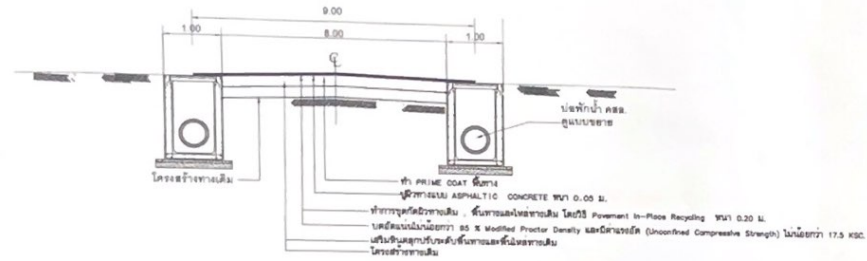

รูปตัดโครงสร้างทาง (B - B)
NOT TO SCALE
ช่วงที่ 2

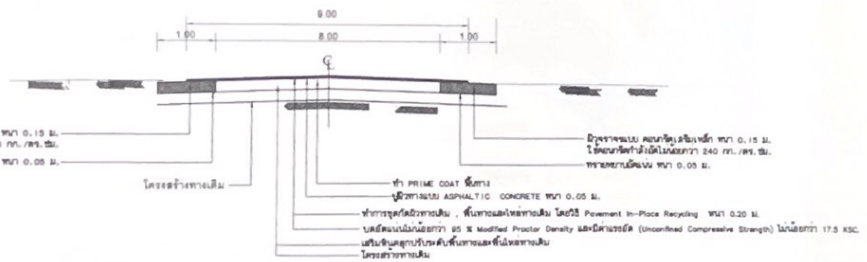

รูปตัดโครงสร้างทาง (B - B)
NOT TO SCALE
ช่วงที่ 2

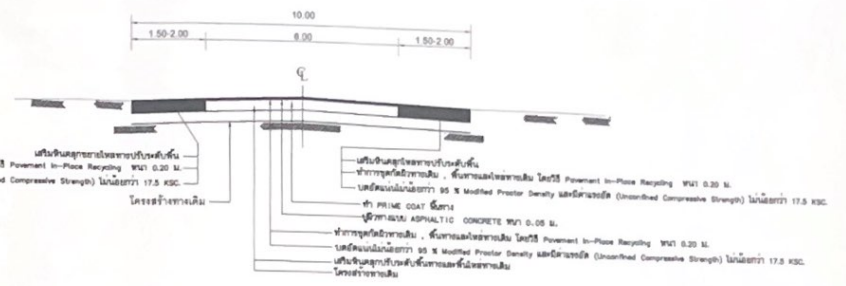

รูปตัดโครงสร้างทาง (C - C)
NOT TO SCALE
ช่วงที่ 3



(นายบุญนทร์ นิลศิริวัฒน์)
วิศวกรโยธา
ชช.9105

ตารางที่ 1 แสดงการลดความกว้างคันทาง

ช่วง กม.	ระยะทาง (ม.)	ผิวจราจรกว้าง (ม.)	ไหล่ทางกว้าง		บ่อพัก		หมายเหตุ
			ซ้าย (ม.)	ขวา (ม.)	ซ้าย (ม.)	ขวา (ม.)	
0+000 - 0+050	50	8.00	0	0	1.00	1.00	
0+050 - 0+150	100	9.00	0	0	1.00	1.00	
0+150 - 0+750	600	10.00	0	0	0	0	
รวมระยะทาง	750						

องค์การบริหารส่วนตำบลคูมใหญ่

สถานที่	นายเสด็จ สมนานันท์	นางสาวเสด็จ สมนานันท์	นางเสด็จ สมนานันท์	นางเสด็จ สมนานันท์	สำนัก	เห็นชอบ
สำนักงานคลัง - บ้านสามชัย					คลัง	(พ.ศ.ศ.ขุนาวี สุขุม)
สำนักงานคลัง - บ้านสามชัย					คลัง	ปลัดองค์การบริหารส่วนตำบลคูมใหญ่
สำนักงานคลัง - บ้านสามชัย					คลัง	อนุมัติ (นายชาติ ศิริวัฒน์)
สำนักงานคลัง - บ้านสามชัย					คลัง	นายอำเภอ

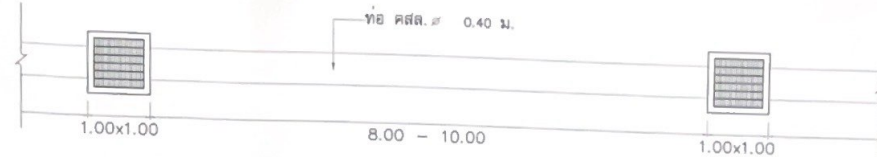
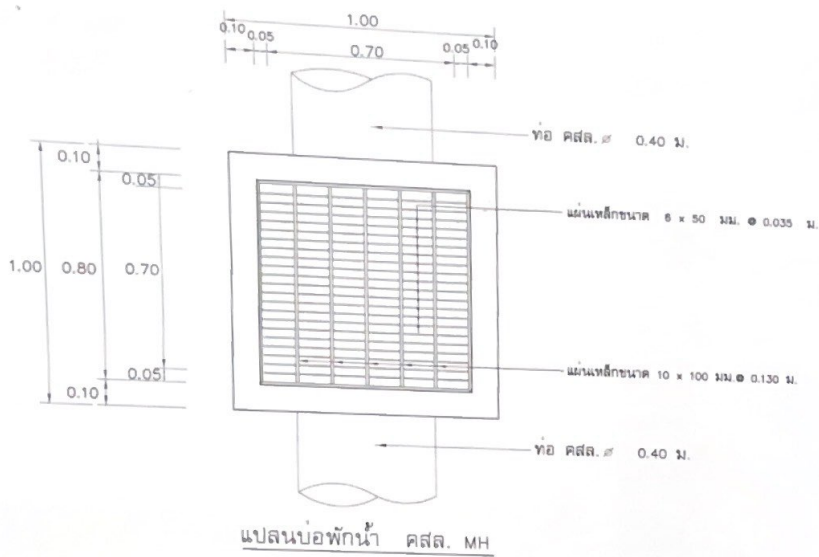

แปลนบ่อพักน้ำ และท่อระบายน้ำ คลส.

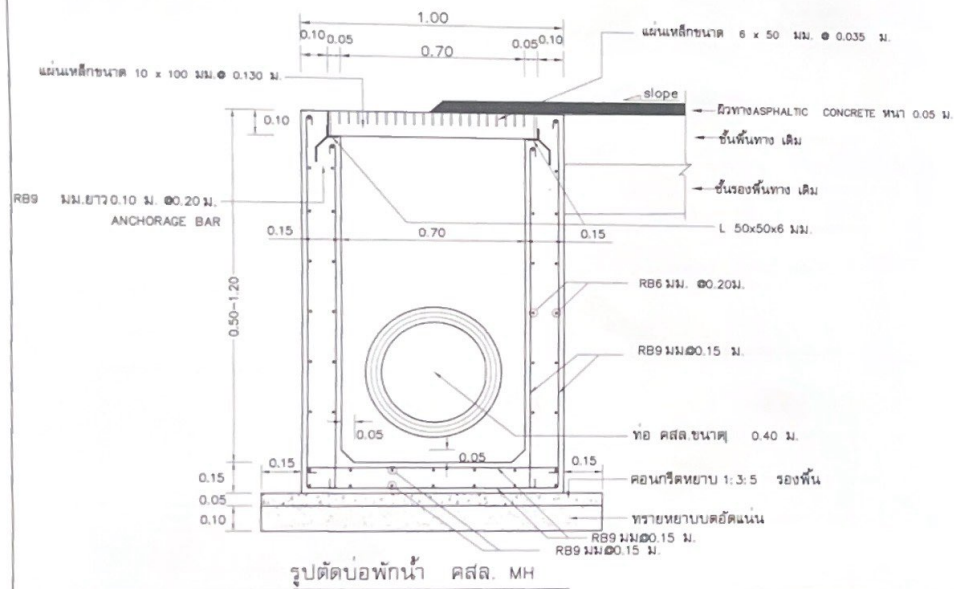

(นายปวิญทร์ นิลศิริรัมย์)
วิศวกรโยธา
ศอ.9105

องค์การบริหารส่วนตำบลคูเมืองใหญ่

สถานที่	นายเสถียร คณะรัมย์	สำรวจ	เห็นชอบ
สายงานคูเมือง - บ้านสวนนอก บ้านคูเมือง ตำบลคูเมือง อำเภอคูเมือง จังหวัดสุรินทร์	นายเสถียร คณะรัมย์	ออกแบบ	(พ.จ.ต.จุงนารี ภูขุ่ม)
	นายเสถียร คณะรัมย์	เขียนแบบ	อนุมัติองค์การบริหารส่วนตำบลคูเมืองใหญ่
	นายเสถียร คณะรัมย์	ตรวจแบบ	อนุมัติ
			(นายเสถียร นิลศิริรัมย์) นายกองค์การบริหารส่วนตำบลคูเมืองใหญ่

หลอดไฟถนน LED เซลล์โซลาร์ All in one 60 W.

Specifications

Power W	60W
Solar panel	70W
Battery	12V 32Ah
CCT K	6000K
Lumens lm	150LM/W 6000Lumens
Beam angle	135°X75°
Working time	12Hrs. 365Days.
Housing	Aluminum
Installation method	Wall/Pole
N.W kg	15kg
G.W kg	17.4kg
Dimension mm	1080*426*43
Carton dimension mm	

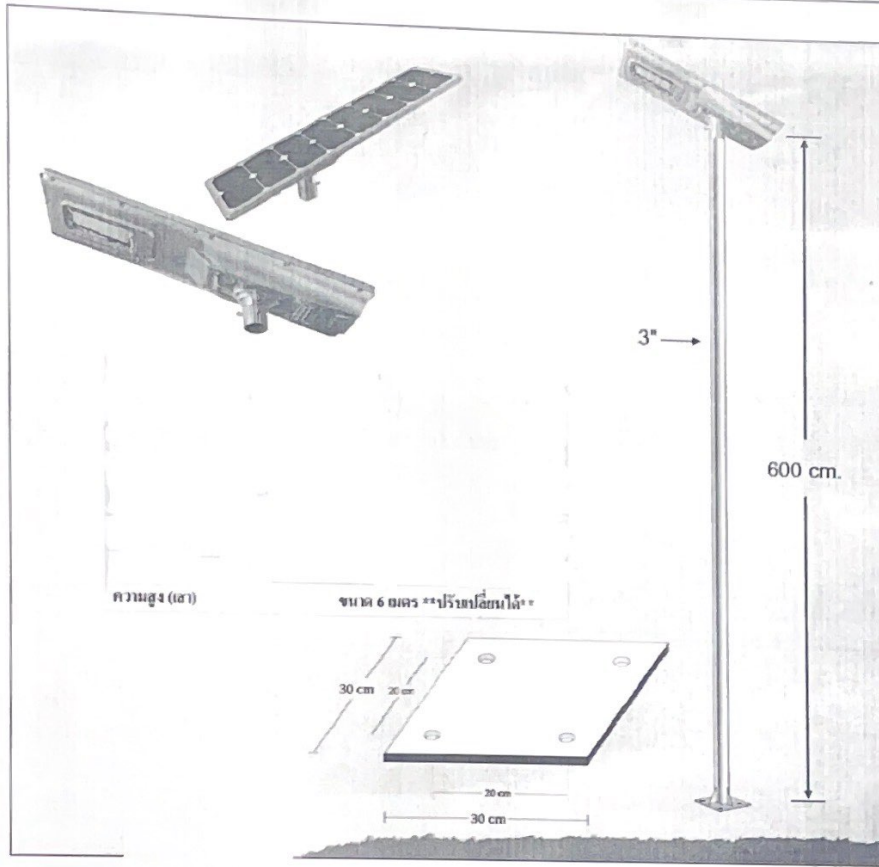
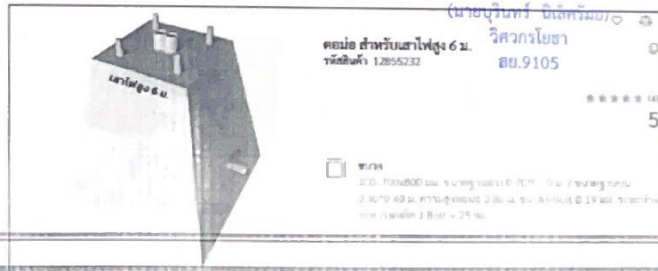
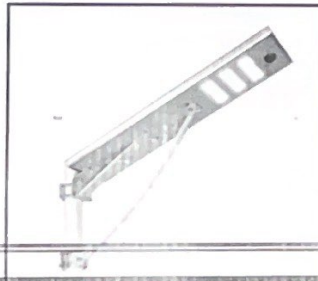
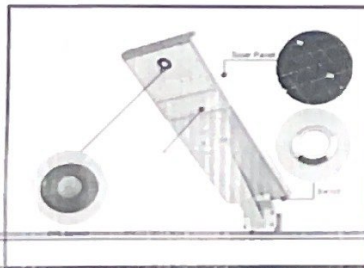
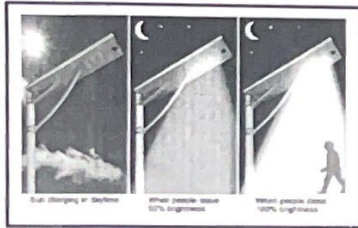
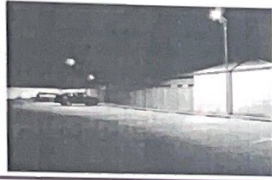

องค์การบริหารส่วนตำบลตุมไทร
 การส่งเสริมการปกครองท้องถิ่น กระทรวงมหาดไทย
 โครงการ ซ่อมสร้างผิวซอกที่ตึกคอนกรีต
 (โดยวิธี Pavement-In-Place Recycling)

ที่ตั้งโครงการ
 วิทยาลัยทางหลวงท้องถิ่น บร. ๑ 92-008
 บ้านตุมใหญ่ บ้านสวายสะ ตำบลตุมไทรใหญ่
 อำเภอตุมไทร จังหวัดบุรีรัมย์

ส่วนโยธา
 ผู้อำนวยการแผนกเขียนแบบ
 (นายอดิศักดิ์ ศรีรัมย์)
 นายช่างโยธาชำนาญงาน

วิศวกรรับผิดชอบระบบ

ตรวจ/เห็นชอบ
 (นายอดิศักดิ์ ศรีรัมย์)
 นายช่างโยธาชำนาญงาน

เห็นชอบ
 (นางสาวสุภาวดี ฤกษ์)
 ปลัดองค์การบริหารส่วนตำบลตุมไทรใหญ่

อนุมัติ
 (นายอดิศักดิ์ ศรีรัมย์)
 นายช่างโยธาชำนาญงาน

แบบแสดง

มาตรฐาน 1:100

แบบเลขที่

ว/ค/ป

แผนที่ จำนวนแผ่น

A-1

รายการแก้ไขเพิ่มเติม

รหัสทางหลวงท้องถิ่น บร.บร.ถ.92-008 บ้านคู่มือใหญ่ - บ้านสวายสอ
 ตำบลคู่มือใหญ่ อำเภอคู่มือเมือง จังหวัดบุรีรัมย์
 ระยะทาง 0.750 กิโลเมตร

บัญชีปริมาณงาน																
ที่	รายการ	หน่วย	ปริมาณงาน	หมายเหตุ	ที่	รายการ	หน่วย	ปริมาณงาน	หมายเหตุ	ที่	รายการ	หน่วย	ปริมาณงาน	หมายเหตุ		
1	งานปรับปรุงโครงสร้างทาง				4	งานตีเส้นจราจร					แถบ #77	ชุด				
	ลูกรีดที่ทรงและโพรงทางเดิม	ตร.ม.	-			สีเทอร์โมพลาสติก	ตร.ม.	180				-แถบ 10-155+สี #27,10-155+สี #31-#60	ชุด			
	ดินตัด	ลบ.ม.	-			สี Traffic Paint	ตร.ม.	-				-แถบ #1	ชุด			
	ดินถม (จากการขนส่ง)	ลบ.ม.	-			Rumble Stripe	ตร.ม.	-	0 ตร.ม.			-แถบ #1/1	ชุด			
	วัสดุตัดเลือกบดอัดแน่น	ลบ.ม.	-		5	งานทอกลม ค.ย.อ.					แถบ #2 (1 แถงป้าย)	ชุด				
	รองพื้นทาง (ลูกรีดบดอัดแน่น)	ลบ.ม.	-			งานผิวคอนกรีตเสริมเหล็ก	ตร.ม.	270				แถบ #2 (2 แถงป้าย)	ชุด			
	หินคลุกปรับระดับ (หลวง)	ลบ.ม.	560			ขนาด ๑ 0 40 ม.	ยอน	270				แถบ #2 (3 แถงป้าย)	ชุด			
	Skin Patch	ตร.ม.	-			บดอัด ๑ ส.ล.	บ่อ	30				แถบ #3	ชุด			
	Skin Patch (งานลาดผิว)	ตร.ม.	-		6	GUARD RAIL	เมตร	-			แถบ #4	ชุด				
	Deep Patch	ตร.ม.	-			งานจราจรสงเคราะห์ (ติดตั้งใหม่)						แถบ #5	ชุด			
	Deep Patch (งานลาดผิว)	ตร.ม.	-			ป้ายกำหนดน้ำหนักบรรทุก	ชุด	-				แถบ #1+สี #1-สี #14	ชุด			
	Pavement In-Place Recycling	ตร.ม.	7,050			แถบ 1/1	ชุด	-				แถบ #1/1+สี #1-สี #14	ชุด			
	2	งานผิวทาง					แถบ 1/2	ชุด	-			7	หลักตั้งไม้ม	หลัก		
		Prime Coat (บนพื้นทางใหม่)	ตร.ม.	-			แถบ 1/3 - 1/55	ชุด	-				Guard Rail บริเวณทางตรง	เมตร		
Prime Coat (บนพื้นทางเสริมวัสดุอื่น)		ตร.ม.	7,300		แถบ #1 #27 #31 #56, #58 #60, #75	ชุด	-		Guard Rail บริเวณทางโค้ง สะพาน	เมตร						
Tack Coat		ตร.ม.	-		แถบ #28 #30, #57, #62	ชุด	-		ติดตั้งงานไฟตัดหมอก	แผง						
Asphaltic Concrete (ปูน Prime)		ตร.ม.	7,300	5 ซม.	แถบ #61	ชุด	-		ปุ่มสะท้อนแสง (2 หน้า)	ปุ่ม						
Asphaltic Concrete (ปูน Tack)		ตร.ม.	-	5 ซม.	แถบ #63, #66 (1 แถงป้ายชุด)	ชุด	-		สัญญาณไฟกระพริบ	แผง						
พรางเลนวิซี		ตร.ม.	-		แถบ #63, #66 (2 แถงป้ายชุด)	ชุด	-		โคมไฟถนน LED ใส่อุปกรณ์ All in one ๖๐ w	แผง	18					
Cape Seal		ตร.ม.	-		แถบ #65, #68, #70	ชุด	-		Timber Barnacle	เมตร						
3		งานผิวโหลทาง				แถบ #69	ชุด	-		ป้ายจราจรหัวทางแยกสี่ทาง	ชุด					
		Prime Coat (บนพื้นทางใหม่)	ตร.ม.	-		องค์การบริหารส่วนตำบลคู่มือใหญ่ อำเภอคู่มือเมือง จังหวัดบุรีรัมย์ ชื่อสายทาง บร.ถ.92-008 บ้านคู่มือใหญ่ - บ้านสวายสอ ตำบลคู่มือใหญ่ อำเภอคู่มือเมือง จังหวัดบุรีรัมย์ แบบแผนงาน บัญชีปริมาณงาน วันที่ ๒5 ธันวาคม ๒๕๖๖										
	Prime Coat (บนพื้นทางเสริมวัสดุอื่น)	ตร.ม.	-													
	Tack Coat	ตร.ม.	-													
	Asphaltic Concrete (ปูน Prime)	ตร.ม.	5 ซม.													
	Asphaltic Concrete (ปูน Tack)	ตร.ม.	5 ซม.													
พรางเลนวิซี	ตร.ม.	-														
Cape Seal	ตร.ม.	-														

ชื่อสายทาง บร.ถ.92-008	นายสิทธิ์ คุชฌาภิษฐ์	สำรวจ	ต้นแบบ
บ้านคู่มือใหญ่ - บ้านสวายสอ	นายสิทธิ์ คุชฌาภิษฐ์	เขียนแบบ	ต้นแบบ
ตำบลคู่มือใหญ่ อำเภอคู่มือเมือง จังหวัดบุรีรัมย์	นายสิทธิ์ คุชฌาภิษฐ์	ตรวจแบบ	ปลัด อบต.คู่มือใหญ่
แบบแผนงาน	นายสิทธิ์ คุชฌาภิษฐ์	ตรวจ	นายก อบต.คู่มือใหญ่
บัญชีปริมาณงาน	พ.จ.ต.บุญวี ฐุม	เปิดองค์การบริหารส่วนตำบลคู่มือใหญ่	
	นายชวดี ศิริชวน	นายก อบต.คู่มือใหญ่	
วันที่ ๒๕		จำนวน 5 หน้า	

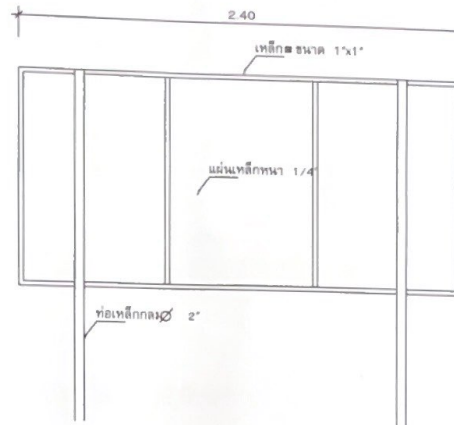
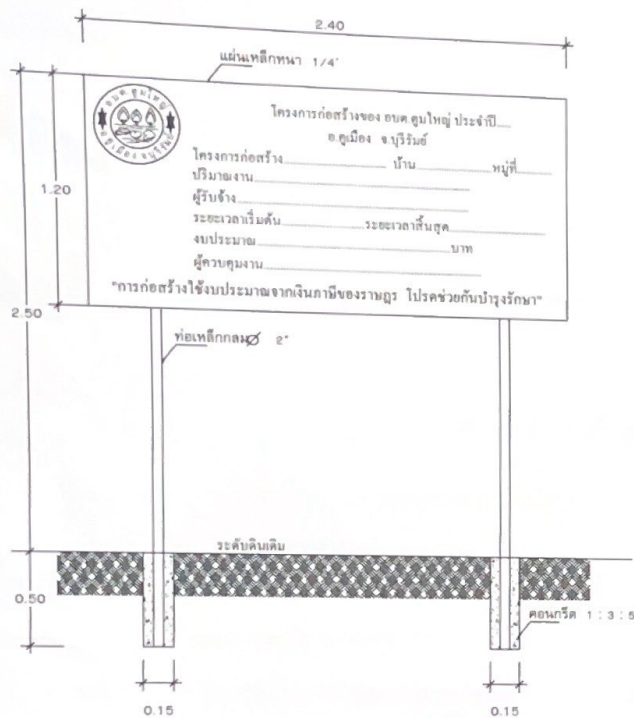

(นายวิรินทร์ นิลศิริรัมย์)
วิศวกรโยธา
สย.9105

รายการประกอบแบบ

1. เสา, พื้นป้าย ทาสีเขียวทั้ง 2 ด้าน ไซสีน้ำมัน
2. ตัวหนังสือสีขาว ขนาดตัวหนังสือตามความเหมาะสม และสามารถมองเห็นได้ชัดเจน
3. คราสีดูยาต้านเชื้อ อบต. ให้สามารถมองเห็นชัดเจน
4. แผ่นป้ายเหล็กขนาด กว้าง 1.20 m. ยาว 2.40 m.

แบบแปลน, รูปด้านหน้า, รูปด้านข้าง, รูปด้านหลัง บ้ายโครงการ
SCALE _____ 1 : 25



องค์การบริหารส่วนตำบลตุมใหญ่
กรมส่งเสริมการปกครองท้องถิ่น กระทรวงมหาดไทย

โครงการ
ก่อสร้างถนนผิวแอสฟัลต์คอนกรีต
(โดยวิธี Pavement In-Place Recycling)

ที่ตั้งโครงการ
รพัสทางหลวงท้องถิ่น บร.ถ.92-008
สายตุมใหญ่ - บ้านสวายสอ ตำบลตุมใหญ่
อำเภอคูเมือง จังหวัดบุรีรัมย์

ส่วนโยธา
สำรวจ/ออกแบบ/เขียนแบบ
(นายวิรินทร์ นิลศิริรัมย์)
นายช่างโยธาชำนาญงาน

วิศวกรรับ/โครงการ/งานระบบ

ตรวจแบบ
(นายวิรินทร์ นิลศิริรัมย์)
นายช่างโยธาชำนาญงาน

เห็นชอบ
(นายวิรินทร์ นิลศิริรัมย์) วิศวกรโยธา

อนุมัติ
(นายวิรินทร์ นิลศิริรัมย์) วิศวกรโยธา

แบบแสดง

ป้ายโครงการ

มาตราส่วน 1:100

แบบเลขที่

วัด/ป

แผ่นที่

จำนวนแผ่น

รายการแก้ไขเพิ่มเติม